

10

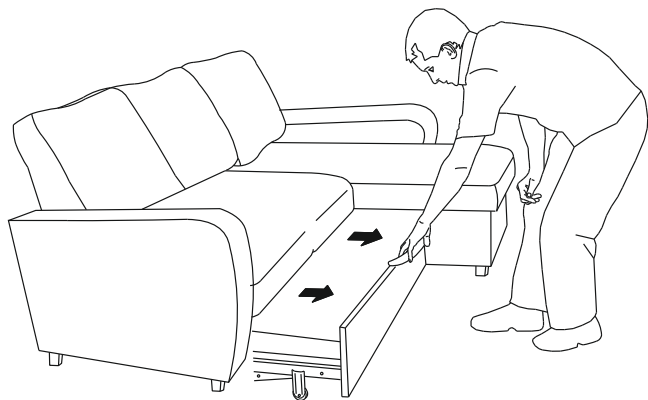

Ухватить рукой снизу за середину царги дивана и потянуть на себя.  
Взяться за петлю и потянуть до упора на себя

11

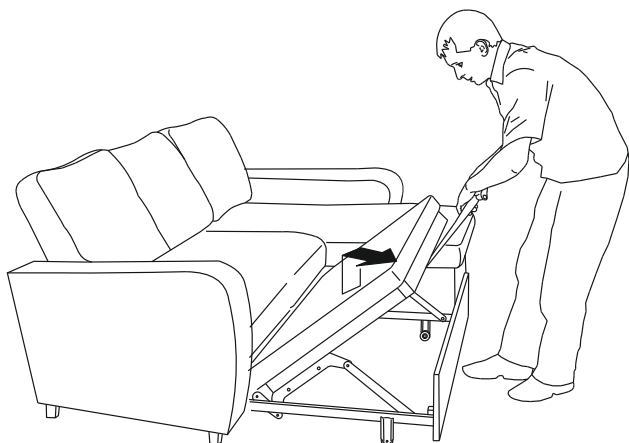

За петлю потянуть вверх и на себя, затем опустить вниз

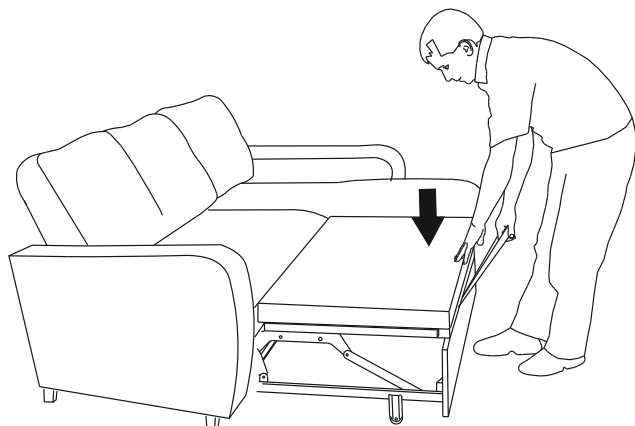

Сборка спального места осуществляется в обратной последовательности

# КАМЕЛОТ

угловой диван  
с канапе

## инструкция по сборке

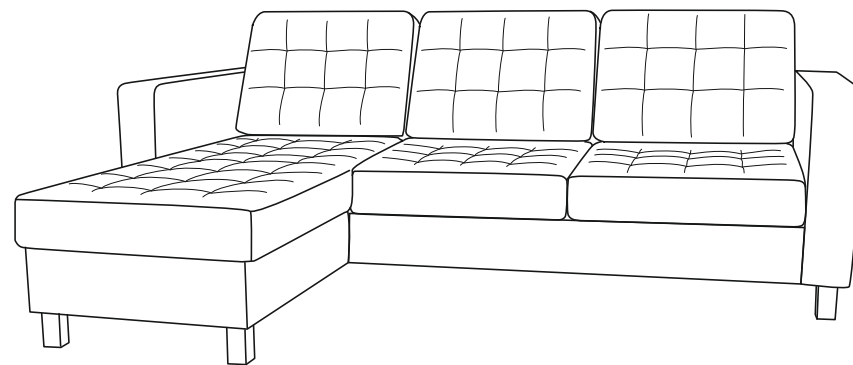

Инструкция по эксплуатации и уходу  
за мягкой мебелью доступна  
на официальном сайте фабрики по ссылке:  
<https://homecollection.com.ru/instrukcia>



Угловой диван универсален по направлению  
Для смены направления угла порядок сборки зеркален

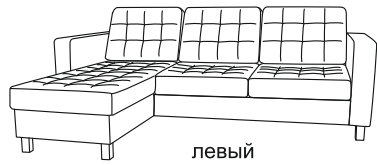

левый

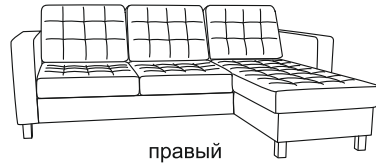

правый

### Комплектность:

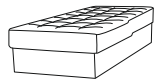

Бельевой ящик x1

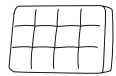

Подушки x3

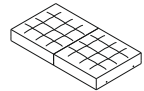

Сиденье дивана x3

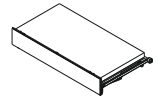

Дельфин x1

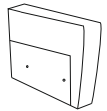

Подлокотник x2

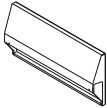

Спинка дивана x1



Стопор x2



Инструкция x1

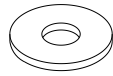

Шайба M8 x6

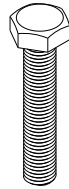

Болт M8x40 x6

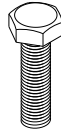

Болт M8x20 x4

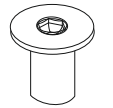

Гайка Эриксона  
M8 x 3



Ключ  
шестигранный  
№5

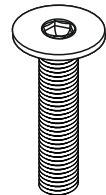

Винт M8x30 x6  
под шестигранник

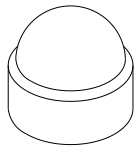

Колпачок M8 x4

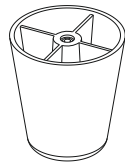

Опора x8



Шпилька M8x50 x4

8

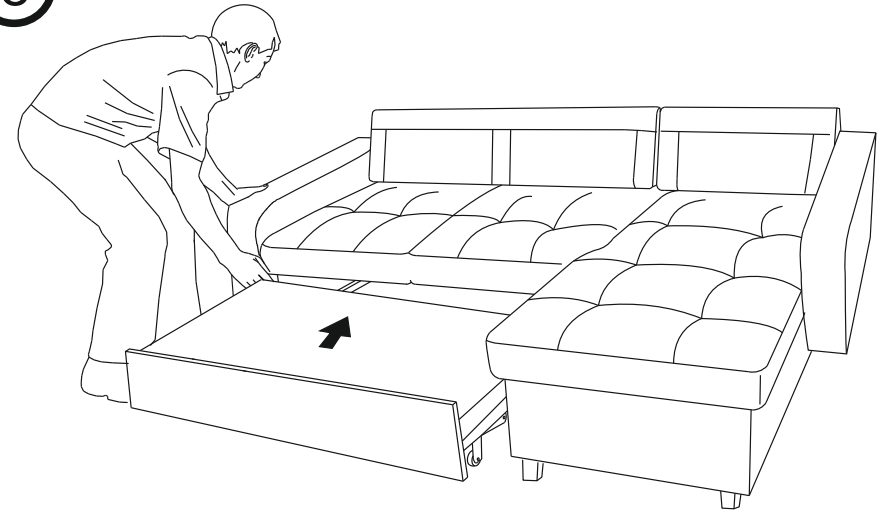

Для установки механизма трансформации в диван приподнимаем переднюю часть подлокотник и заводим заднюю часть МТ за фиксаторы. Опускаем край дивана и задвигаем МТ внутрь дивана до упора.

9

Укладываем подушки.

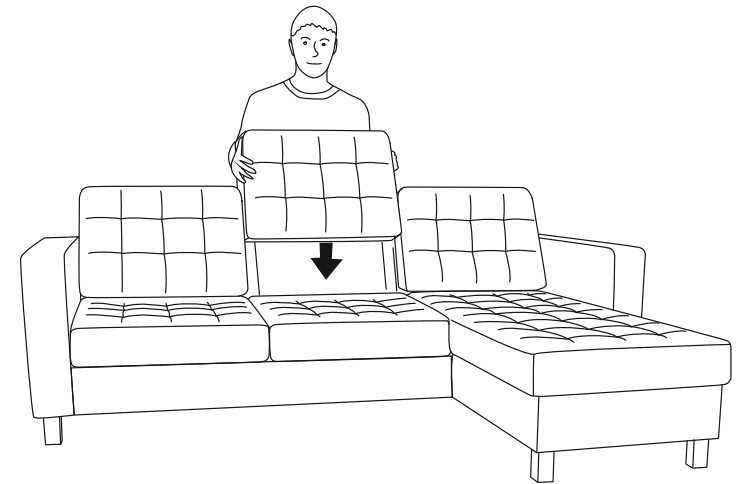

6

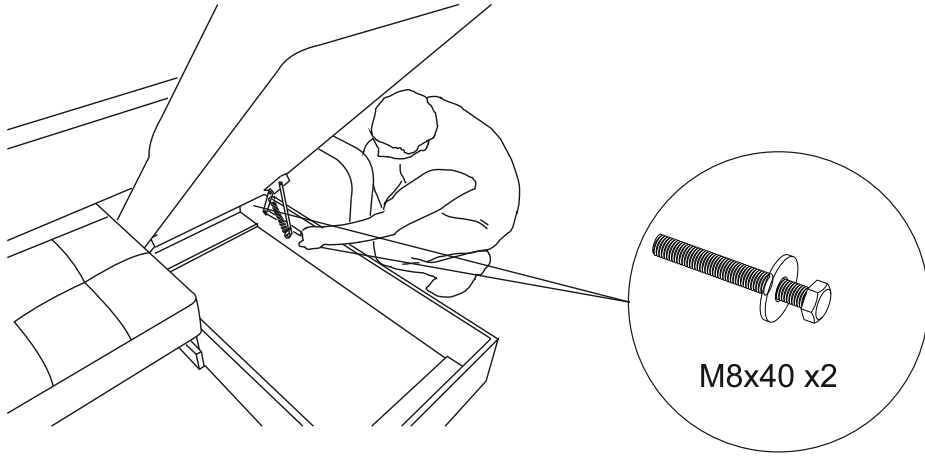

7

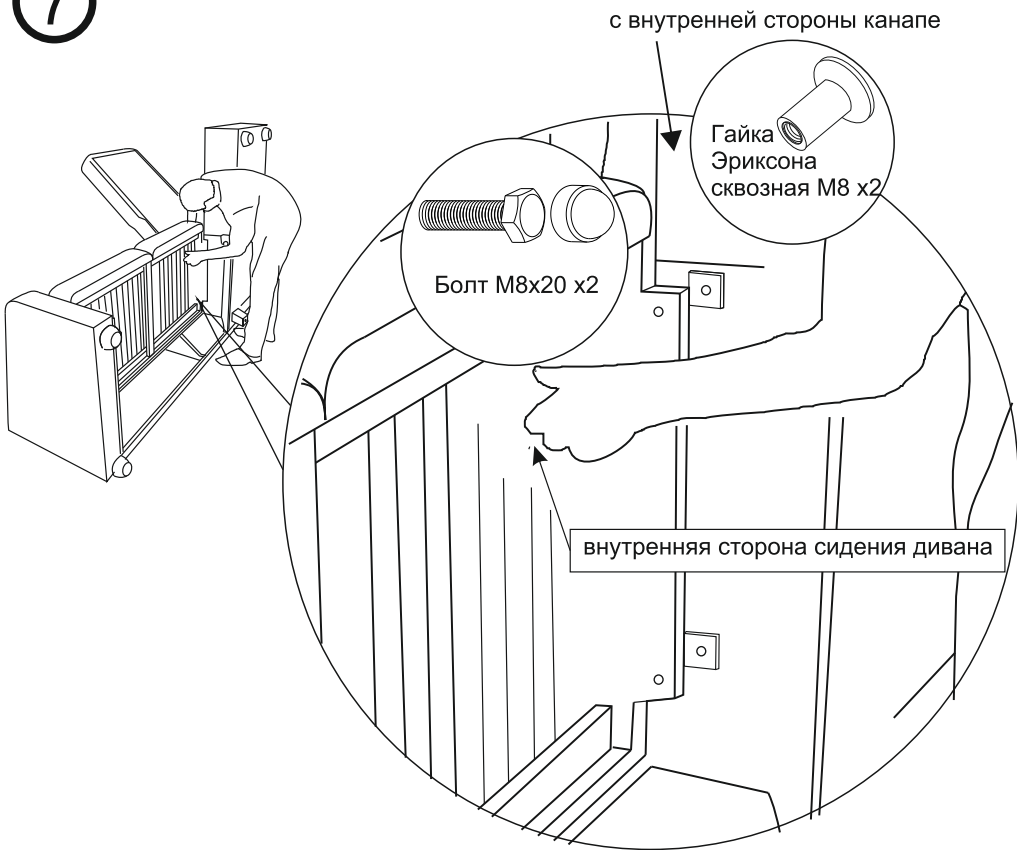

1

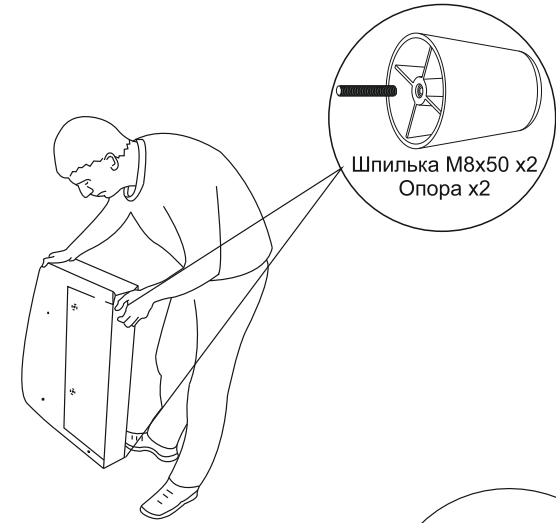

2

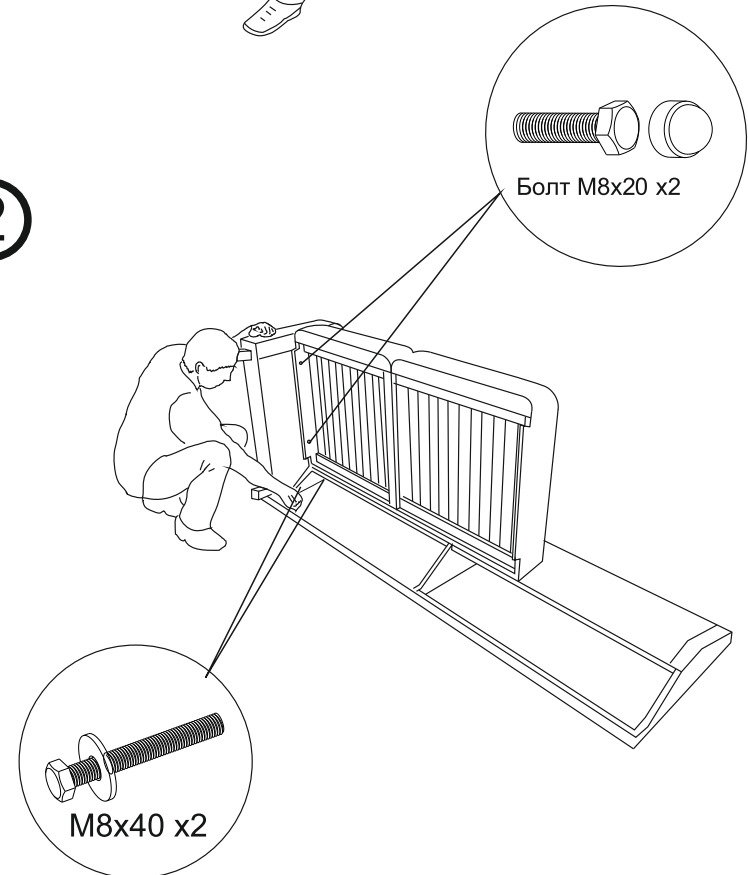

3

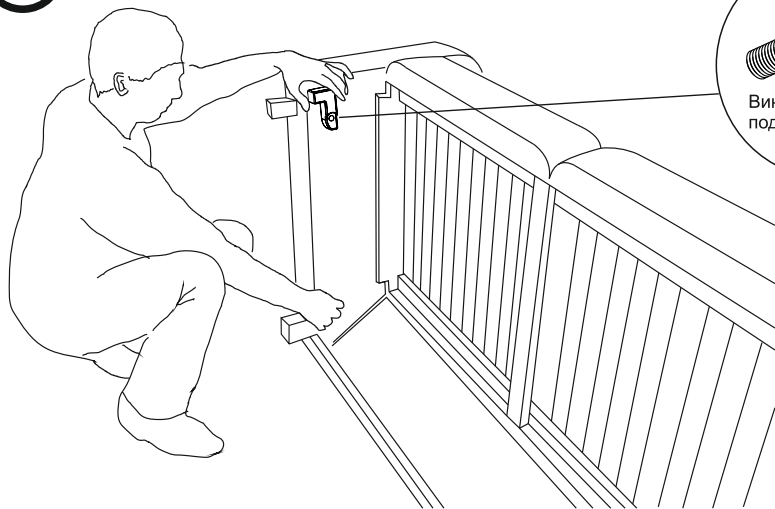

Винт М8х30 под шестигранник

4

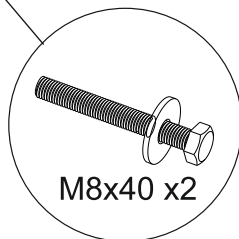
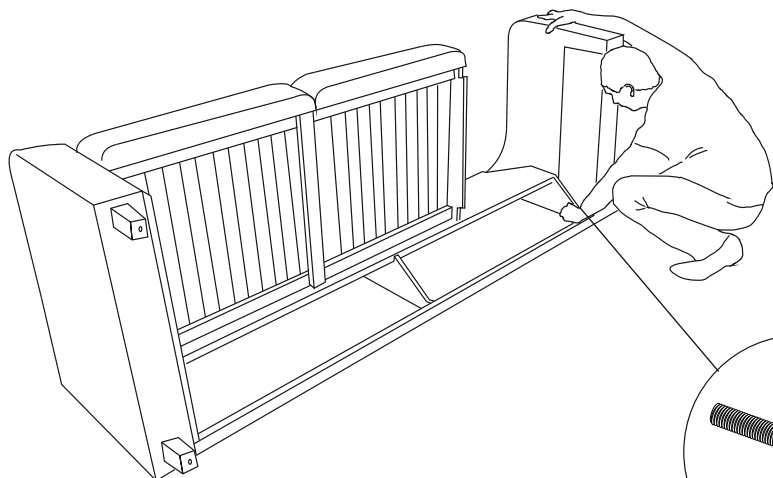

М8х40 х2

5

Винт М8х30 х4 под шестигранник с внутренней стороны канале

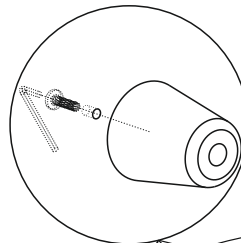

Опора х4

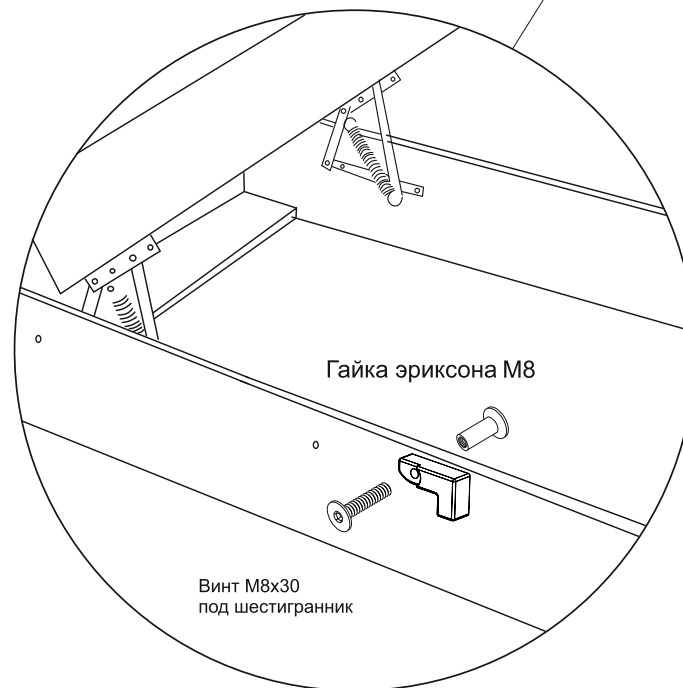
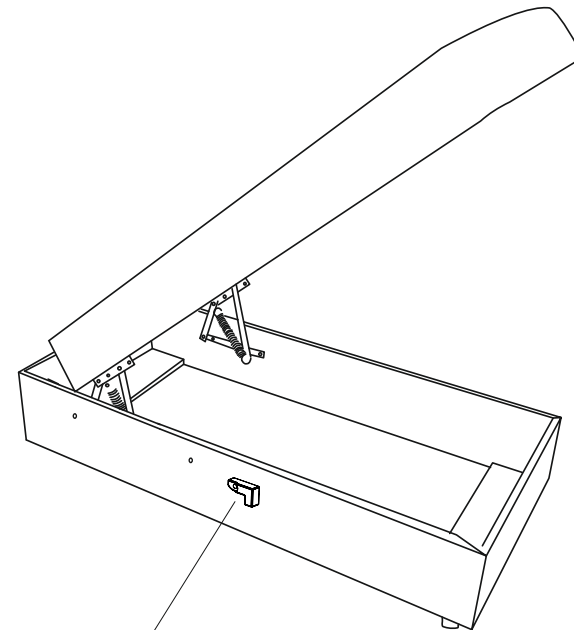
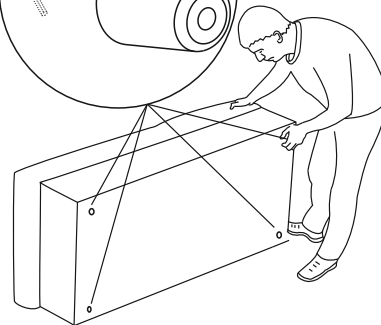

Гайка эриксона М8

Винт М8х30 под шестигранник